



ZADASZENIE BASENOWE

Trend Azuro 4

SPECYFIKACJA:

Wymiary

3.94 x 8.54 x 1.43 m

Rodzaj poliwęglanu

10 mm poliwęglan

Kolor profiliów

Do wyboru profile w kolorze:

- antracytowym (RAL7016)
- inox (srebrny)

Cena

Zadaszenie - 31 900 zł brutto

Transport - 4000 - 4600 zł brutto

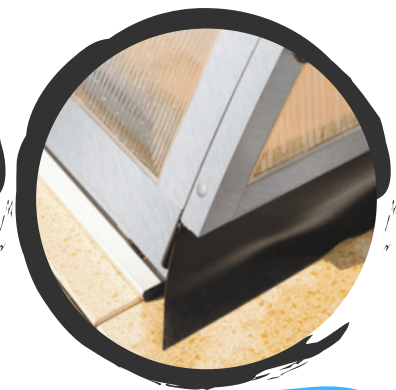
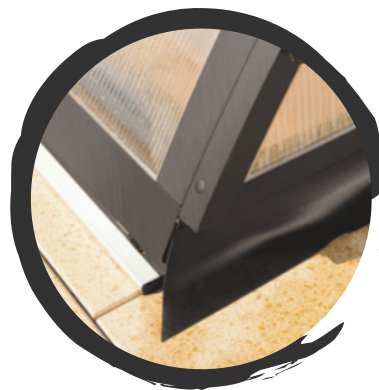
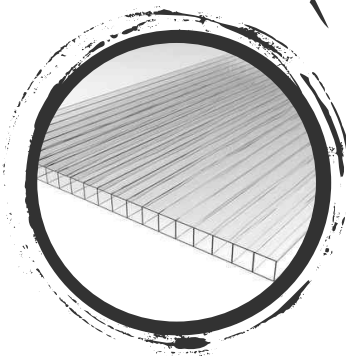

**SKONTAKTUJ
SIĘ Z NAMI**

Przemysłowa 16,
95-050 Konstancinów Łódzki

+48 42 650 88 20
info@ambaseny.pl



ZADASZENIE BASENOWE

Trend Azuro 4

CENA ZAWIERA:

- Profile wykończeniowe (Inox lub antracyt)
- Poliwęglan o grubości 10 mm z obustronną odpornością na promieniowanie UV
- Uszczelnienie silikonowe z poliwęglanu
- Tory do dwustronnej zmiany z osłoną, po której można chodzić
- Zdemontowany szczyt przedni i tylny
- Zamykane drzwi bez progów w szczycie frontowym
- Wytrzymałość na ciężar minimum 45 kg/m²
- Cena obejmuje przedłużenie prowadnic.

INFORMACJE DOT. TRANSPORTU

- Zadaszenie basenowe jest wstępnie zamontowane na palecie przeznaczonej wyłącznie do transportu
- Paleta zostaje odebrana po zdjęciu zadaszenia

**SKONTAKTUJ
SIĘ Z NAMI**

Przemysłowa 16,
95-050 Konstancinów Łódzki

+48 42 650 88 20
info@ambaseny.pl



ZADASZENIE BASENOWE

Trend Azuro 3

CENA ZAWIERA:

- Profile wykończeniowe (Inox lub antracyt)
- Poliwęglan o grubości 10 mm z obustronną odpornością na promieniowanie UV
- Uszczelnienie silikonowe z poliwęglanu
- Tory do dwustronnej zmiany z osłoną, po której można chodzić
- Zdemontowany szczyt przedni i tylny
- Zamykane drzwi bez progów w szczycie frontowym
- Wytrzymałość na ciężar minimum 45 kg/m²
- Cena obejmuje przedłużenie prowadnic.

INFORMACJE DOT. TRANSPORTU

- Zadaszenie basenowe jest wstępnie zamontowane na palecie przeznaczonej wyłącznie do transportu
- Paleta zostaje odebrana po zdjęciu zadaszenia

**SKONTAKTUJ
SIĘ Z NAMI**

Przemysłowa 16,
95-050 Konstancinów Łódzki

+48 42 650 88 20
info@ambaseny.pl

- 1) Rozstaw wewnętrzny oznacza najwyższy punkt dachu. (Rysunek 4)
- 2) Rozstaw zewnętrzny to maksymalny rozmiar dachu. (Rysunek 4)
- 3) Długość wewnętrzna to długość dachu w stanie rozciągniętym. (Rysunek 4)
- 4) Wysokość środka to wysokość środkowego segmentu obudowy (+/- 3 cm) (Rys. 5-6)
- 5) Ilość segmentów podaje się w zależności od pożądanej długości dachu. (Rysunek 3)

szerokość wewnętrzna torów : 394 cm
 szerokość zewnętrzna torów: 451 cm
 długość wewnętrzna pokrycia dachowego: 854 cm
 środkowa wysokość pokrycia dachowego: 128 cm
 ilość segmentów: 4 szt

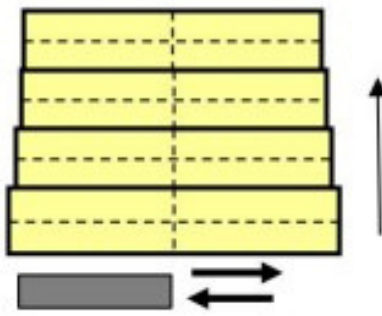
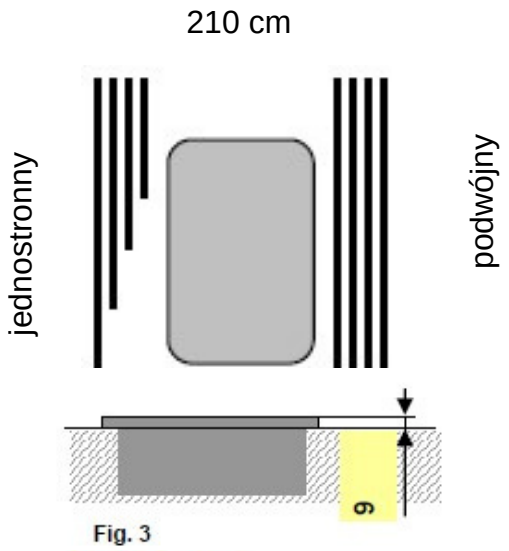

Boczne drzwi : 0
 Przesuwne boczne: 0
 Segment manewrowy: 4

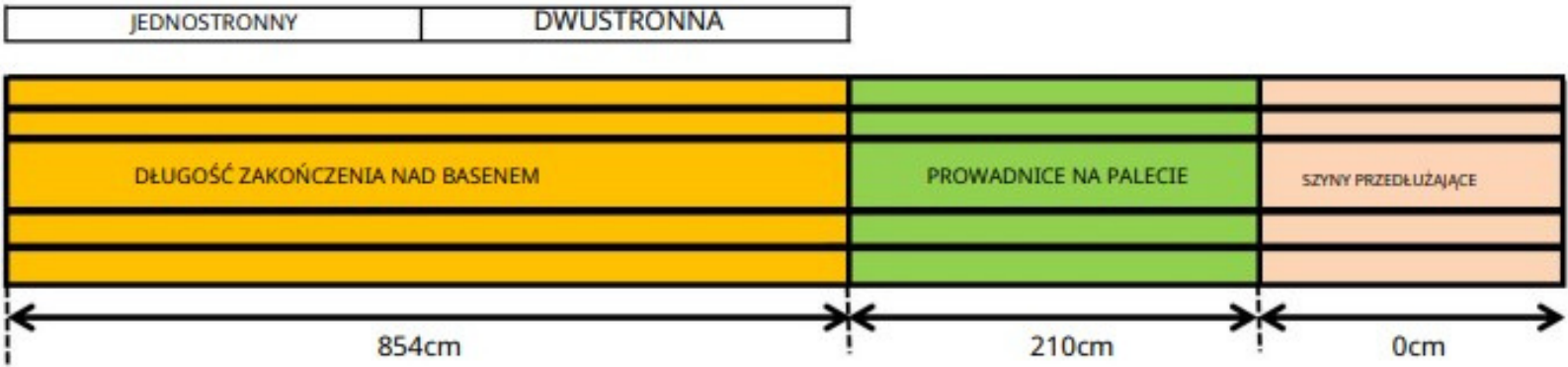

OBLICZENIA DLA SZYN DWUSTRONNYCH	
8 szt. 6m	8 szt. 2,1 m
8 szt. 2,54 m	

OBLICZENIA DLA SZYN JEDNOSTRONNYCH	
-2 szt. 6m	8 szt. 2,1 m

ZAŚLEPKA NA SZYNY DWUSTRONNE	
8 szt. 6m	Przedłużenie szyn w cenie
8 szt. 4,64 m	

**SKONTAKTUJ
SIĘ Z NAMI**

Przemysłowa 16,
95-050 Konstancinów Łódzki

+48 42 650 88 20
info@ambaseny.pl

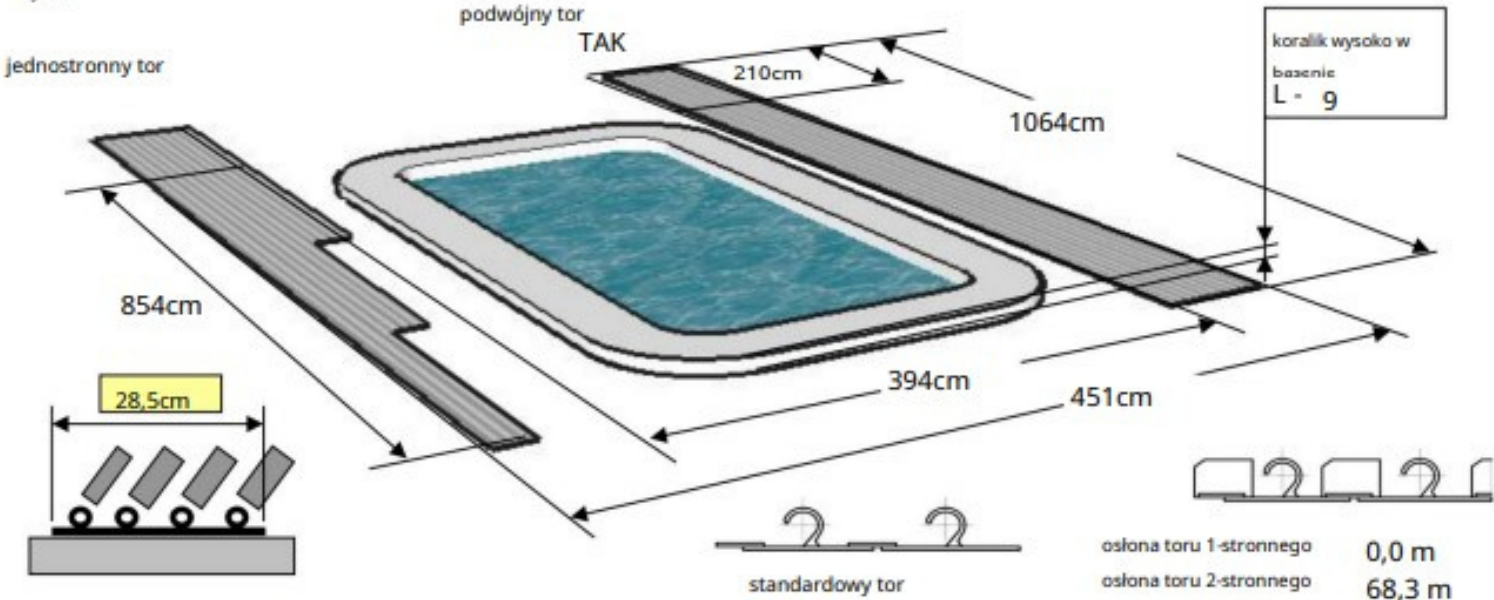

Ryc. 5 NISKI TYP BRĄZÓW I POŁOŻENIE DRZWI

z progiem	bez progu 0	Inny
0		0

Najwyższy segment - górny punkt (zewnątrzny) obudowy
 Wysokość środkowa - środkowa wysokość obudowy
 Najniższy segment - najniższy punkt (wewnętrzny) obudowy

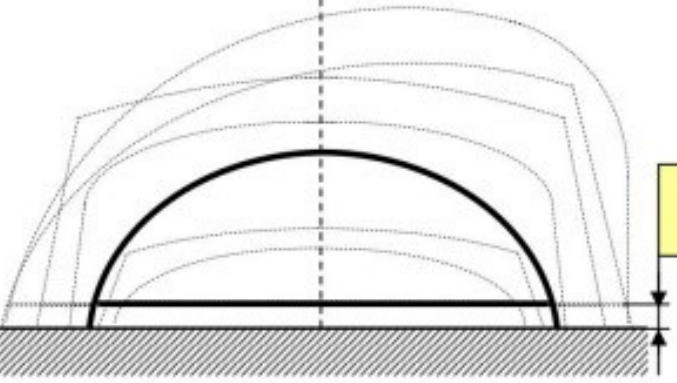

DRZWI - NIE	
szerokość -	wysokość - MAKS.
notatka:	

Ryc. 6 DUŻY TYP BRĄZOWY I LOKALIZACJA DRZWI

z progiem bez progu	TAK	Inny
0		0

wysokość obowiązuje w przypadku szczeliny pomiędzy profilami 20mm!

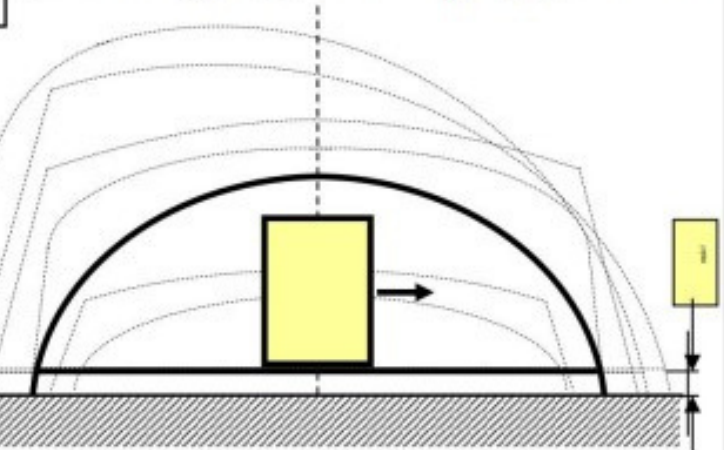

DRZWI - bez progu	
szerokość - 80 cm	wysokość - MAX.
notatka:	

Przygotowanie materiałów na pasy gąsienicowo-betonowe

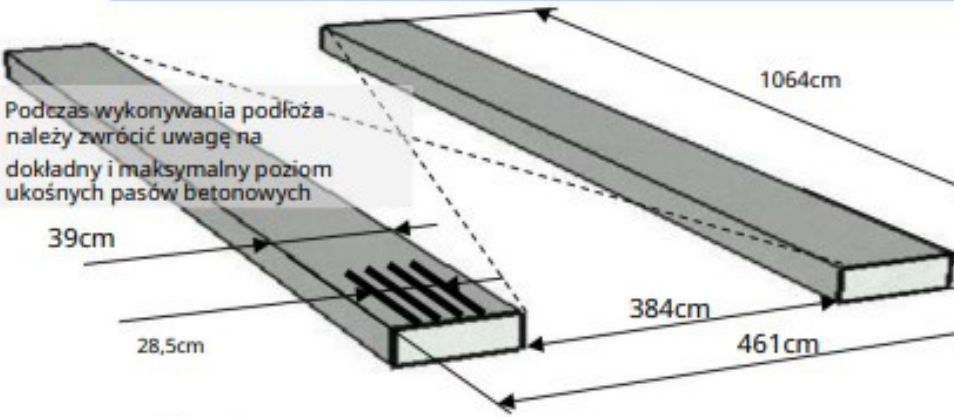

min. szerokość wewnętrzna podstawy	384cm
min. szerokość zewnętrzna podstawy	461cm
minimalna długość podstawy	1064cm
minimalna wysokość podstawy	10 cm
maksymalna szerokość szyn	28,5cm
minimalna szerokość podłoża	39cm

Podczas wykonywania podłoża należy zwrócić uwagę na dokładny i maksymalny poziom ukośnych pasów betonowych

SKONTAKTUJ SIĘ Z NAMI

Przemysłowa 16,
95-050 Konstancinów Łódzki

+48 42 650 88 20
info@ambaseny.pl